

照明器具のお手入れについて

BH1000MINI LOW

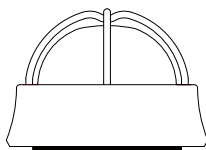

BH1010MINI LOW

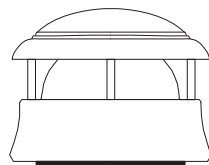

▲注意 必ず電源を切って作業して下さい。感電の原因となります。

- ・明るく安全にご使用いただくために、半年に1度くらいで清掃、点検して下さい。
 - ・ガラスグローブ：中性洗剤で汚れを洗い落として乾燥させてから取付けて下さい。
 - ・本体、マスク：石けん水にひたした布をよくしぼってふき取り、乾いたやわらかい布で仕上げて下さい。
 - ・シンナー、ベンジン等揮発性のものでふいたり、殺虫剤をかけないでください。
- 変色・破損の原因となります。
- ・照明器具の取り替え時期の目安は、通常の御使用状態において約8年から10年です。
- 安全に使用するために、5年に1回程度の器具の点検および、6ヶ月に1回程度の清掃を行うようにして下さい。

安全に関するご注意

警告

- 器具を改造したり部品交換をしないでください。火災・感電・落下によるけがの原因となります。
- ランプは器具表示の物を使用してください。間違った種類、ワット数のランプを使用すると火災の原因となります。
- 異常を感じた場合、速やかに電源を切ってください。工事店、販売店にご相談ください。
- 器具や電球（ランプ）を布や燃えやすいもので覆わないで下さい。火災、感電の原因となります。

注意

- 本体の取付け、取外しは工事店、販売店に依頼し、電気工事の有資格者が作業してください。
- 点灯中や消灯直後のランプにさわらないでください。ランプやその周辺が加熱しておりやけどの原因となります。
- ランプの温度が異常に高い状態が続くとLEDランプの寿命は極端に短くなりますので、周囲の温度が35度以上になる場所での長時間点灯はおやめ下さい。
- 付属のLEDランプはホタルスイッチ等のオフライト付きの壁スイッチを使用した場合、不点灯や点滅等の不具合が発生する場合があります。その際は、お客様でお使いの壁スイッチに適合するLED電球に交換をお願い致します。また、LEDランプの交換が困難な照明器具の場合は壁スイッチをオフライト無しのタイプに交換対応をお願い致します。

室内用

室内用の照明器具です。屋外の雨水が当たる場所では使用できません。浴室内での使用はできません。

使用電圧
AC100V

LEDユニット（器具専用ランプ） 電球色 調光不可
消費電力 1.4W：全光束 200LM

照明器具 施工説明書

安全に関するご注意

器具の施工には、電気工事士の資格が必要です。必ず工事店、電器店に依頼してください。工事店、電器店様へこの説明書は必ずお客様にお渡しく下さい。

警告

- この器具は、室内用直付け照明器具です。下記の使用環境、条件では使用しないで下さい。感電・火災・落下の原因となります。
- ・排熱機器の近くなど、周囲温度が常時35℃以上の所。
- ・屋外の雨水のかかる所。
- ・浴室内など過度に湿気の多い所や、常に85%以上の湿気に晒される所。
- ・振動・衝撃の激しい所や、腐食性ガス・可燃性ガスの生じる所。
- ・通路の床面など、人や台車がぶつかる恐れのあるところ
- 器具の施工は、施工説明書にしたがい確実に行ってください。施工に不備があると火災、感電、落下の原因となります。
- 凹凸のはげしい面には、取付しないで下さい。火災・感電・漏電の原因となります。
- 指示以外の取付をすると火災・落下してけがのおそれがあります。

注意

- 器具に表示された電源電圧の±6%以内で使用して下さい。火災・感電の原因となります。
- 温度の高くなる物の上に取付しないでください。ガス機器やその排気管の付近に取付しないでください。火災の原因となります。
- 調光器のついている回路では使用できません。故障や火災の原因となります。
- 付属のLEDランプはホタルスイッチ等のオフライト付きの壁スイッチを使用した場合、不点灯や点滅等の不具合が発生する場合があります。その際は、お客様でお使いの壁スイッチに適合するLED電球に交換をお願い致します。また、LEDランプの交換が困難な照明器具の場合は壁スイッチをオフライト無しのタイプに交換対応をお願い致します。

器具の取付方法

▲注意 必ず電源を切ってください。感電の原因となります。

器具の保守・点検の際にかかる力に耐えるよう、十分強度のある壁面に取付けてください。また付属のビスでは取付けが困難な場合は、壁面施工業者様にお問い合わせください。

▲注意 取付が不十分の場合落下の原因となります。また過度の締め付けはネジの破損の原因となります。電動ドライバーのご使用時はトルクにご注意下さい。

壁面への取付け

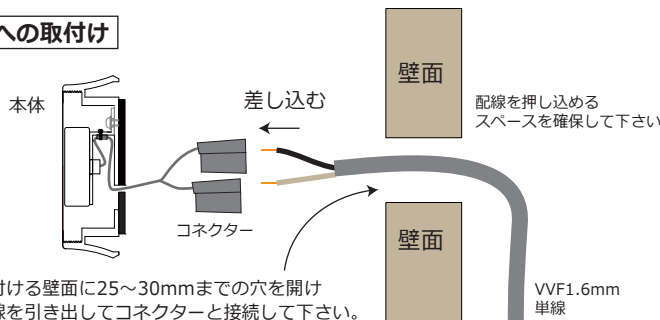

4ヶ所のビス穴へ付属のビスで取付けます。

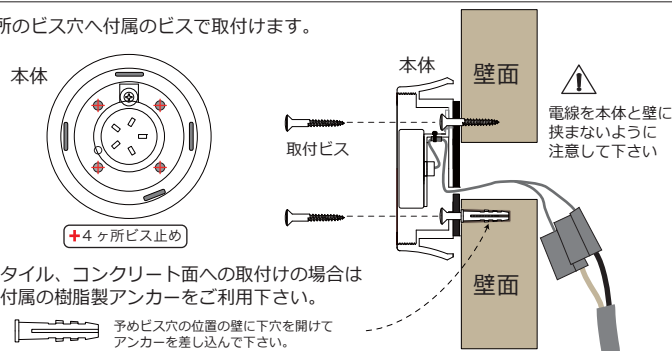

各部の名前と付属部品

▲注意 施工前に部品をご確認ください。

付属部品

- 本体(真鍮製) = 1ヶ
- ガラスグローブ = 1ヶ
- グローブパッキン = 1ヶ
- マスク(真鍮製) = 1ヶ
- 取付ビス(3.5x25 STN) = 4ヶ
- 樹脂製アンカー = 4ヶ

図はBH1000MINI LOWです

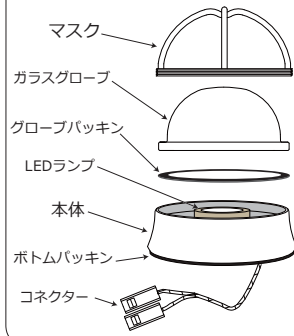

取付方向について

取付方向に制限はありません。縦置き設置、天井取付け、傾斜面への取付けが可能です。

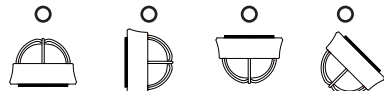

マスクの組立

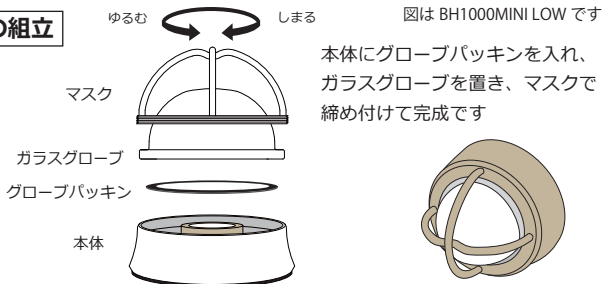

本製品の保証および 免責事項について

本製品の保証について

- 保証期間は商品のお買い上げ日より1年間とします。
- 保守期間中に正常な使用状態において、万一製造上に起因する故障が生じた場合は、当社にて無償で修理します。