

施主様用
保管用

Merip 取扱説明書

●メリピラリ



安全上のご注意

安全上のご注意

※必ずお守りください

このたびは、セキスイデザインワークス(株)製品をお買い上げいただきましてまことにありがとうございます。商品到着後、速やかに検品をお願いします。本体に傷、付属品等の不備がございましたら商品到着後10日以内にご連絡下さい。ご使用に当たりましては、取扱説明書をよくお読みのうえ、正しくご使用ください。取扱説明書は必ず使用者様にお渡しください。

- お使いになる方やその他の方への危害、損害を未然に防止するため、必ずお守り下さい。
- お守りいただく内容を次のマークで区別し、説明しています。マークの意味は次の通りです。



禁止の行為であることを告げるものです。



行為を強制・指示する内容が有ることを告げるものです。



警告

死亡または重症を負うおそれのある内容です。

- 商品は安全なところに設置し、施工は施工説明書に従い確実に行ってください。
- 仕様変更・改造は絶対にしないでください。
- ◆落下、衝突などによるケガの恐れがあります。
- ⊗ケガの発生や事故のおそれがあります。(変更、改造、分解された場合は商品の保証を致しかねます。)

使用上のご注意



使用上のご注意

傷を負うおそれのある内容、または物的損害のおそれがある内容です。

- ポールによじ登ったり、物を吊り下げたりしないでください。
- ホースによる強い水流での直接散水はしないでください。
- ◆落下などによるケガの恐れがあります。
- ⊗ランプ、コンセント、インターホンの機能に障害が出るおそれがあります。

お手入れの方法

定期的にお手入れをする必要があります

末永くご使用いただくために、定期的(3ヶ月～6ヶ月に一度)なお手入れをお願い致します。特に工場地帯でのススや鉄粉が付着しやすい場所や、海岸が近く潮風にさらされる場所では、お手入れをおこたると錆を誘発し、腐食やもらい錆を起こす場合があります。

- ① 柔らかい布でから拭きをしてください。
- ② 汚れがひどい場合は、柔らかい布に中性洗剤を含ませて丁寧に拭いてください。
- ③ 裏面を濡れた布で洗剤が残らないように拭き取ってください。
- ④ 乾いた布で表面を完全に拭き取ってください。
- ⑤ 表面に車用のワックス(ボディー用)をうすく塗ってください。

※シンナー・ベンジン・みがき粉・タワシなどを使って清掃することは避けてください。変色・キズ・塗装の剥離の原因になります。

注意

お手入れの際は、安全のため必ず、**ランプのスイッチをOFF**にしてから作業してください。**屋外コンセントの接続部を直接水拭きしない**よう注意してください。

本製品の保証について

- 保証期間は商品のお買い上げ日より**1年間**とします。
- 保証期間中に正常な使用状態において、万一製造上に起因する故障が生じた場合には、当社にて無償で修理致します。

免責事項内容

次のような場合は保証期間中でも有償修理となります。

- ①住宅用途以外で使用した場合の故障・損傷
- ②ユーザーが適切な使用、維持管理を行わなかったことに起因する故障・損傷
- ③ユーザーが施工説明書および注意書等に基づかない施工、専門業者以外による移動・分解などに起因する故障・損傷
- ④建築躯体の変形など住宅品本体以外の不具合に起因する当該住宅部品の不具合、塗装の色あせ等の経年変化または使用に伴う摩擦等により生じる外観の現象
- ⑤海岸付近、温泉などの地域における空気環境に起因する故障・損傷
- ⑥ねずみ、昆虫等の動物の行為に起因する故障・損傷
- ⑦火災・爆発等事故、落雷・地震・噴火・洪水・津波等天変地異または戦争・暴動等破壊行為による故障・損傷

商品についての不具合等のご連絡は、お買い求めの販売店または工事店にご連絡ください。

【販売元】

セキスイデザインワークス株式会社

〒162-0824 東京都新宿区揚場町1-21 飯田橋弁本ビル7F TEL03-6685-7070

本製品のお問い合わせ

工事店様用

施工完了後、本書を
施主様にお渡しください。

Merip 施工説明書

●メリピラリ



施工は、必ずこの説明書に従い専門業者が正しく施工をおこなってください。

このたびは、セキスイデザインワークス(株)製品をお買い上げいただきましてまことにありがとうございます。商品到着後、速やかに検品をお願いします。本体に傷、付属品等の不備がございましたら商品到着後10日以内にご連絡下さい。

安全上のご注意

- お使いになる方やその他の方への危害、損害を未然に防止するため、必ずお守り下さい。
- お守りいただく内容を次のマークで区別し、説明しています。マークの意味は次の通りです。



禁止の行為であることを告げるものです。



行為を強制・指示する内容が有ることを告げるものです。



警告

死亡または重症を負うおそれのある内容です。

- 商品は安全なところに設置し、施工は施工説明書に従い確実に行ってください。
- 仕様変更・改造は絶対にしないでください。
- ◆落下、衝突などによるケガの恐れがあります。
- ⊗ケガの発生や事故のおそれがあります。(変更、改造、分解された場合は商品の保証を致しかねます。)

施工上のご注意



施工上のご注意

傷を負うおそれのある内容、または物的損害のおそれがある内容です。

- 通行の妨げとなる場所、危険な高さおよび極端に高い所や低い所、地盤が不安定な場所に接地しないでください。
- インターホンを操作するため、立ち止まる位置に障害になる物が無いようにして下さい。
- ⊗ケガの発生や事故のおそれがあります。
- ◆ケガの発生や事故のおそれがあります。
- 取付工事には保護用の手袋を着用して作業してください。
- 付属のネジ以外は使用しないでください。
- 専用の照明器具以外の取付施工は行わないでください。
- ◆やむを得ず別のネジを使用する場合は必ず、ステンレス製のネジをご使用ください。
- ⊗器具の落下、漏電など事故のおそれがあります。
- 固いものを当てたり、強い衝撃を与えないでください。
- 施工時の汚れ落としは、中性洗剤をご使用ください。
- ⊗故障の原因になります。
- ◆シンナー、塩酸などを使用すると、腐食の原因になります。また、表面にキズをつけますと腐食の原因になります。
- リシンなどの塗料はかけないでください。
- 内・外装工事がある場合には、製品の養生を行ってください。
- ⊗リシンなどの塗料がかかると、塗装がはがれたり、変色の原因になります。
- ◆表面にキズをつけますと腐食の原因になります。
- ポールによじ登ったりしないでください。
- 商品に付着したモルタルやコンクリートなどは速やかに清掃してください。
- ⊗ケガの発生や事故のおそれがあります。
- ◆塗装が剥がれたり、腐食の原因になります。
- モルタル急結剤、海砂は使用しないでください。
- ⊗ステンレス、スチールの腐食促進作用があります。

- 端部や角で手を強く擦ると思わぬケガをする場合がございますのでご注意ください。
- ポールの内外部の作業の際は、適切な工具、防具を使用して行ってください。

施工後の確認

- 器具取付部のネジのゆるみがないか確認してください。
- 電気配線が適切に接続されているか確認してください。
- 本体、ランプ、外部コンセントにガタツキ等がないか確認してください。

1. 本体と付属品の確認

各部の名称

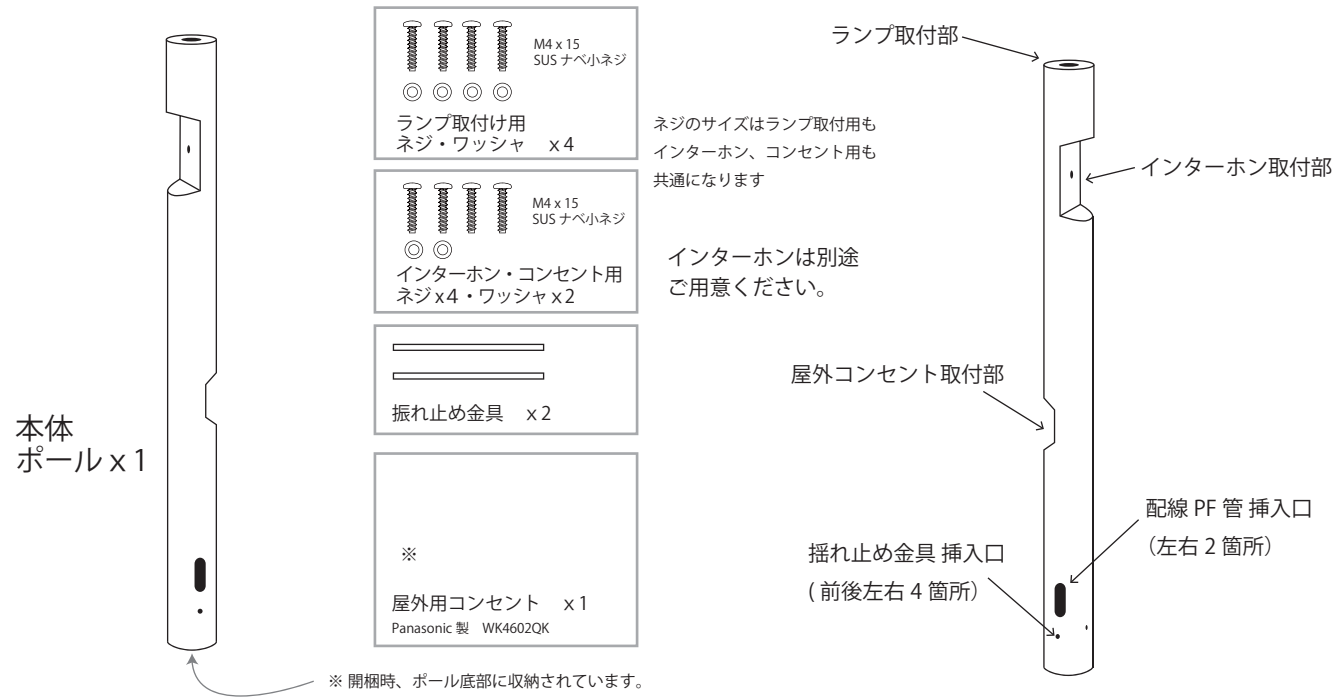

2. 基礎工事と配線

設置図

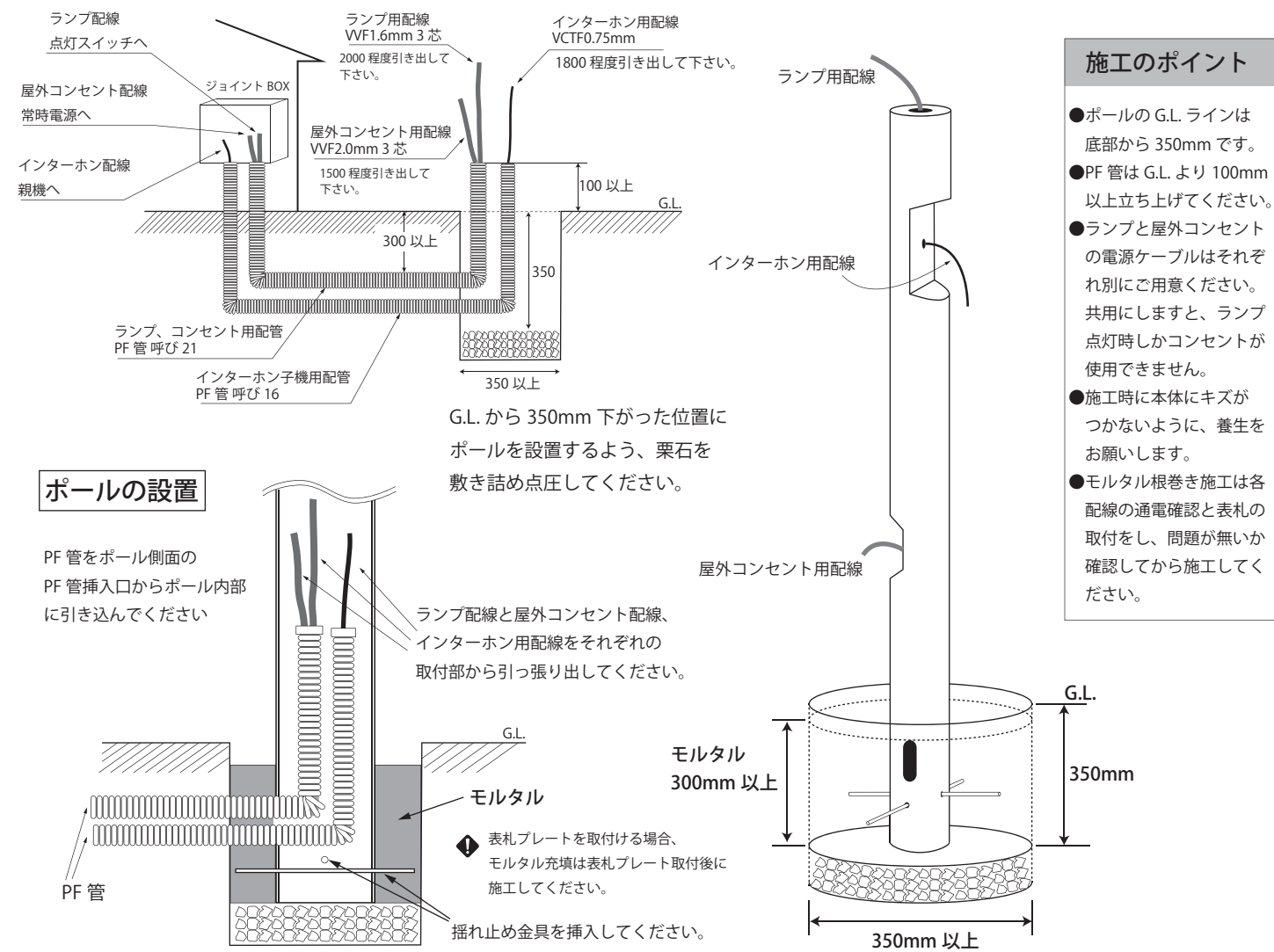

3. 表札ブラケットの取付け (オプション)

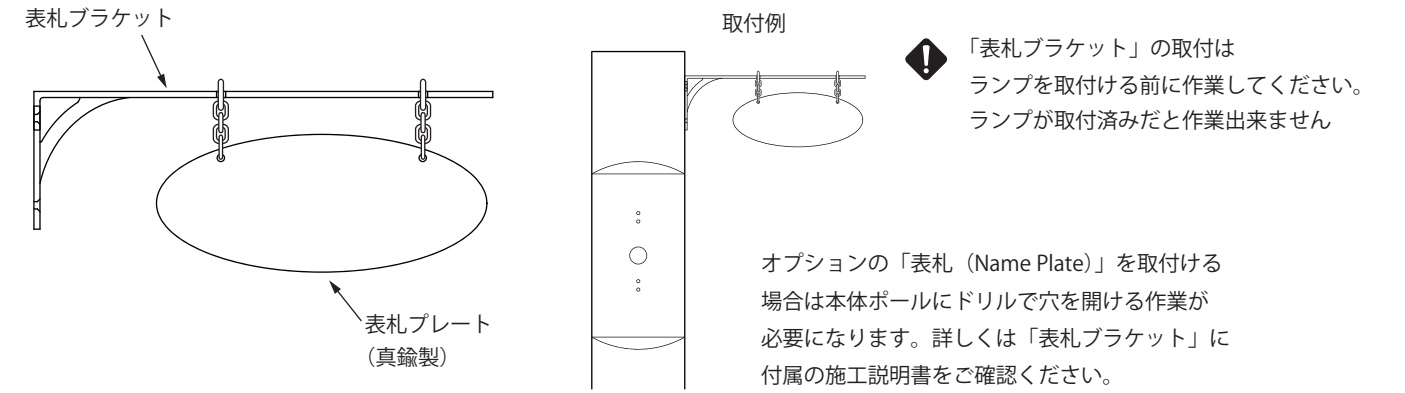

4. ランプの取付け

Merip は 3 種類のランプをお選びいただけます。

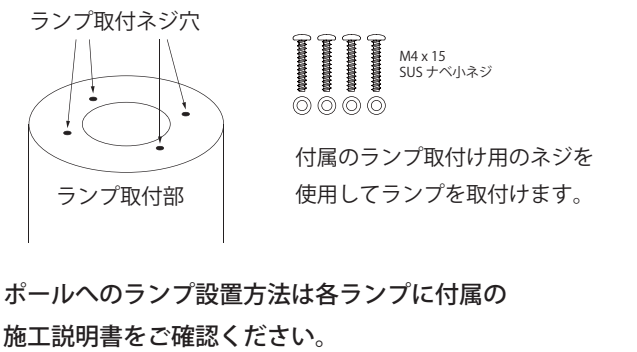
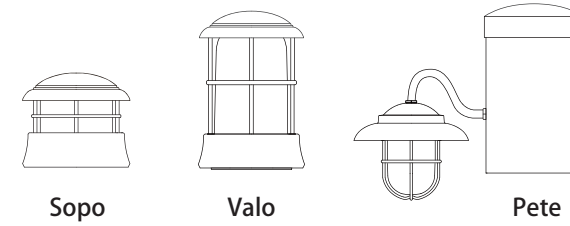

5. インターホンの取付け

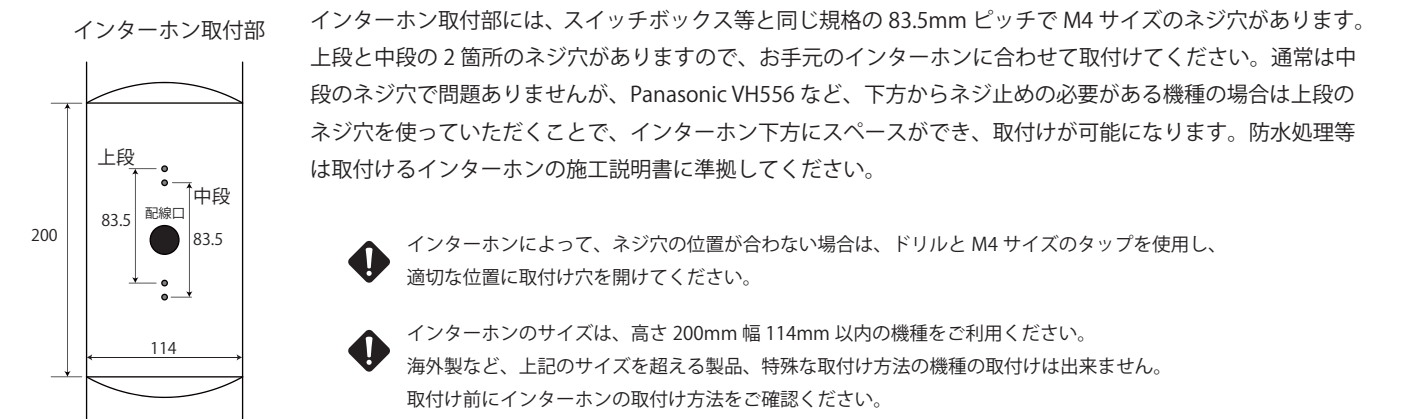

6. 屋外コンセントの取付け

1. カバーの取り外し

はずし溝にマイナスドライバーを差し込みカバーをはずします。

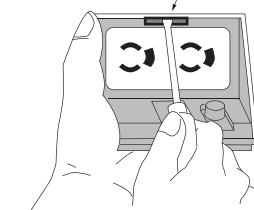

2. ポールへの取付け



ポール内に引き込んだコンセント用の配線に接続し、付属の M4 x 15 の小ネジを使用し、取付けてください。

